

Arbre à chat

100 x h.138 x 50 cm

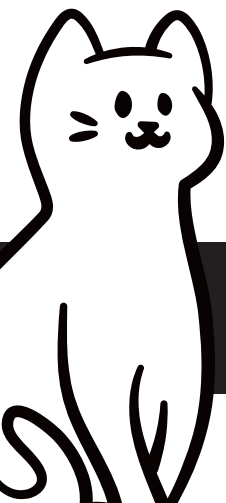
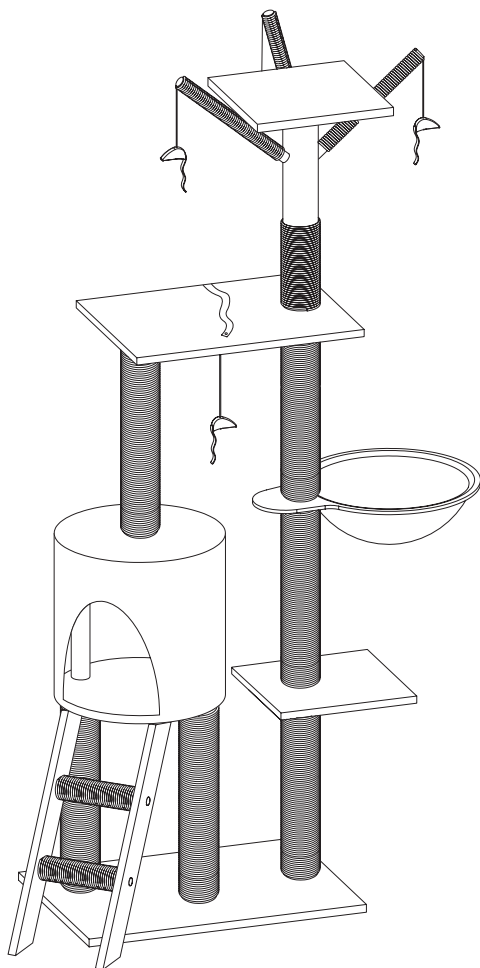

1 - Éléments livrés - Données techniques.....	1
2 - Consignes de sécurité.....	1
3 - Mode d'emploi	2
4 - Nettoyage et entretien	4
5 - Mise au rebut	4
6 - Garantie.....	4

1 - ÉLÉMENTS LIVRÉS - DONNÉES TECHNIQUES

- Arbre à chat
- 1 mode d'emploi

- Dimensions: 100 x h.138 x 50 cm

2 - CONSIGNES DE SÉCURITÉ

IMPORTANT

- À conserver pour consultation ultérieure, à lire attentivement.
- Utiliser ce produit uniquement aux fins décrites dans cette notice.
- Si vous transmettez le produit à un tiers, ne pas oublier d'y joindre cette notice.
- Lisez attentivement ce mode d'emploi avant la première utilisation.
- Le montage, l'installation et le démontage doivent être réalisés par un adulte.
- Les matériaux d'emballage peuvent s'avérer dangereux pour les enfants. Il y a un risque de suffocation. Ne pas laisser les matériaux d'emballage à la portée des jeunes enfants.
- Veiller à ce que le produit ne soit pas utilisé comme outil d'escalade, balançoire ou appareil de fitness.
- Vérifier régulièrement ce produit. Ne pas l'utiliser si certaines parties sont manquantes, endommagées ou usées.
- Installer le produit sur une surface plane. S'assurer de la stabilité du produit, avant utilisation.
- Tenir éloigné de toute flamme et source directe de chaleur telles que barbecues, cheminées et radiateurs.
- Utiliser ce produit uniquement à l'intérieur.

Avertissement !

- Les enfants ne doivent pas utiliser le produit comme un jouet.

3 - MODE D'EMPLOI











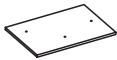

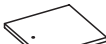









Respecter en priorité les consignes de sécurité.

Ne pas utiliser d'objets coupants, pointus pour ouvrir les emballages.

Après le déballage, vérifier l'intégralité du contenu et l'état de toutes les pièces. En cas de manquement ou de pièces défectueuses, ramener immédiatement le produit à votre magasin.

Ne pas serrer complètement les vis avant que toutes les parties soient assemblées.

• TABLEAU DES COMPOSANTS ET SOUS-COMPOSANTS :

①		1pc	49*35cm	⑬		2pcs	36cm
②		1pc	25*25cm	⑭		1pc	33cm
③		1pc		⑮		1pc	36cm
④		1pc	∅ 30cm	⑯		2pcs	15cm
⑤		1pc	∅ 30cm	⑰		2pcs	26cm
⑥		1pc	40*30cm	A		2pcs	M8*13mm
⑦		1pc	20*20cm	B		10pcs	M8*40mm
⑧		1pc	∅ 30cm	C		5pcs	M8*80mm
⑨		1pc	49*7cm	D		1pc	
⑩		1pc	49*7cm	E		1pc	
⑪		3pcs		F		1pc	M5
⑫		3pcs	33cm				

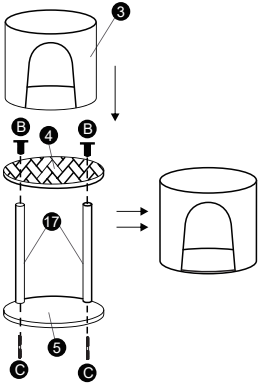

Step 1

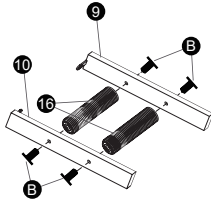

Step 2

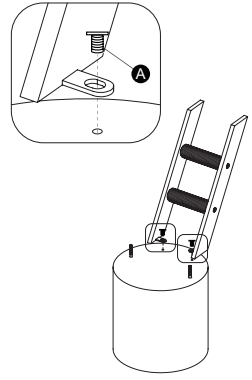

Step 3

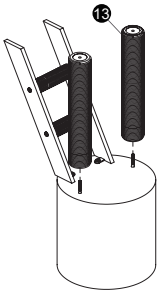

Step 4

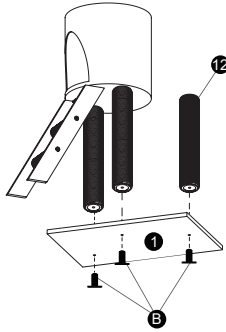

Step 5

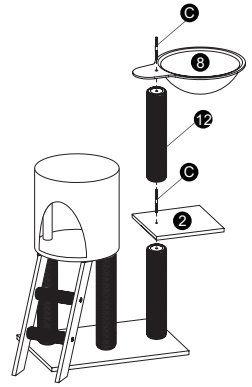

Step 6

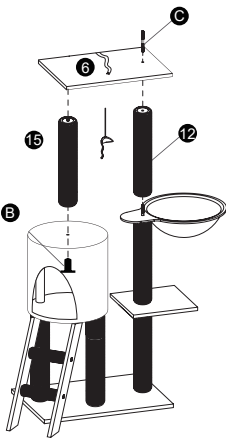

Step 7

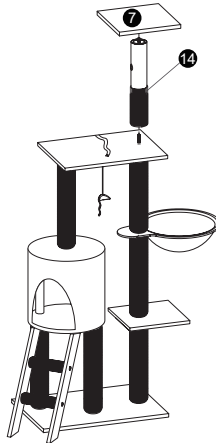

Step 8

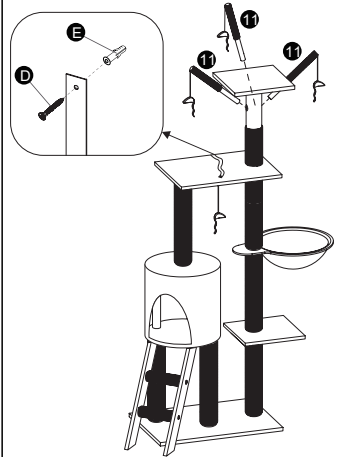

Step 9

4 - NETTOYAGE ET ENTRETIEN

- Nettoyer à l'aide d'un chiffon doux.

5 - MISE AU REBUT

Le produit est recyclable, il est soumis à la responsabilité élargie du fabricant et doit faire l'objet d'un tri sélectif.



Emballage

Si vous souhaitez mettre l'emballage au rebut, respectez les prescriptions environnementales correspondantes de votre pays.

Pour en savoir plus: www.quefairedemesdechets.fr

6 - GARANTIE

Chère cliente, Cher client,

Nos produits sont soumis à des contrôles qualités rigoureux.

Conservez le ticket de caisse. Si malgré ces contrôles, votre produit ne fonctionne pas correctement, présente des défauts de fabrication et ou de matériaux, nous vous demandons de vous rapprocher du magasin ou de contacter le SAV :

DEPUIS LA FRANCE

Par email : sav@lafaifoille.fr

Numéro de téléphone **03.59.09.58.46**

DEPUIS LA BELGIQUE

Par email : sav@lafaifoille.be

Numéro de téléphone **078.70.01.75**

La garantie s'applique aux défauts de matériel ou de fabrication.

Sont exclus de la garantie les pièces d'usure qui sont soumises à une usure normale.

Cette garantie est perdue si le produit n'a pas été utilisé ou entretenu de manière conforme. Pour une utilisation conforme du produit, respecter précisément toutes les consignes présentées dans le mode d'emploi.

Le produit est exclusivement conçu pour un usage privé non commercial.

La manipulation non autorisée et non conforme, l'utilisation de force et les interventions non effectuées par notre centre de service autorisé entraînent la perte de garantie.



19/04/2024

FFSA

30 rue Maryse Bastié
34170 Castelnau-le-Lez
FRANCE

Informations à conserver
Fabriqué en Chine

