



# LIGHTS

Projecteur LED  
EXTÉRIEUR & INTÉRIEUR

---

**10000205305**

Notice





**INFORMATIONS À CONSERVER  
POUR CONSULTATION ULTÉRIEURE.  
À LIRE ATTENTIVEMENT.**

## **1-INSTRUCTIONS DE SÉCURITÉ**

### **CONSIGNES DE SÉCURITÉ:**

- **ATTENTION** – Ce projecteur LED ne doit pas être utilisé sans que tous les joints d'étanchéité ne soient en place.
- N'utiliser ce projecteur qu'avec le transformateur fourni avec celui-ci.
- La source lumineuse contenue dans ce luminaire ne doit être remplacée que par le fabricant ou son agent de maintenance ou une personne de qualification équivalente

### **INSTRUCTIONS POUR UNE UTILISATION EN TOUTE SÉCURITÉ:**

- L'installation doit être réalisée par un adulte.
- Utiliser le projecteur avec le pied extérieur ou intérieur.
- Si le projecteur est installé avec le pied extérieur, il ne peut être utilisé qu'en extérieur.
- Si le projecteur est installé avec le pied intérieur, il ne peut être utilisé qu'à l'intérieur.
- Vérifier que l'appareil ne soit pas endommagé avant de le mettre en service.
- Garder la lentille en verre propre. Il ne doit y avoir aucun obstacle entre le produit et le mur de projection.
- Ne pas projeter par transparence.

### **NETTOYAGE:**

- Nettoyer avec un chiffon doux.
- Si nécessaire, nettoyer légèrement avec un chiffon humide.
- Ne pas immerger ou asperger d'eau.
- Ne pas utiliser de solvants.
- Ne pas ranger humide.

## 2-MODE D'EMPLOI

1. Le projecteur doit être fixé à l'emplacement souhaité à l'aide des accessoires fournis.

ACCESSOIRES INCLUS:

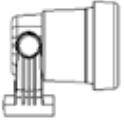

Projecteur

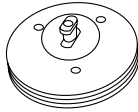

Pied Intérieur



Adaptateur



Pied extérieur à planter

2. Installation du projecteur :

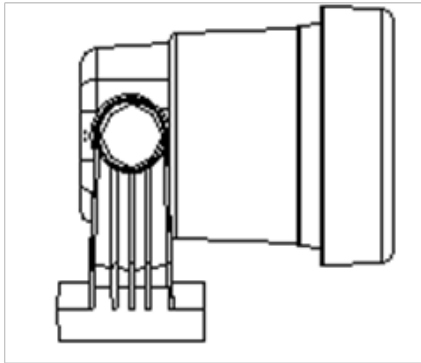

Pied intérieur

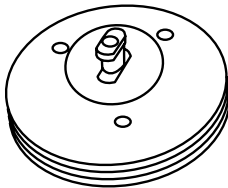

Pied extérieur à planter

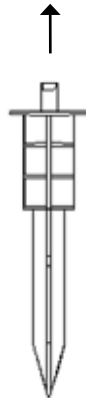

### Utilisation avec le pied à planter (extérieur) :

- Insérer le pied à planter dans la base du projecteur comme le montre le schéma. Visser le projecteur en le tournant.
- Enfoncer délicatement le pied dans le sol.
- Vérifier la stabilité de l'appareil.

### Utilisation avec le pied intérieur :

- Fixer le pied intérieur du projecteur sur une surface stable et plane.
- Insérer le projecteur dans le socle et le visser en le tournant.

3. Connecter la fiche d'alimentation du projecteur à l'adaptateur. Pour assurer l'étanchéité, veiller à visser fermement la bague dans le sens des aiguilles d'une montre au niveau de la connexion des fiches.

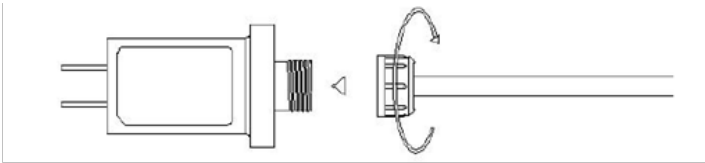

4. Brancher l'adaptateur au secteur pour allumer le projecteur.

5. Ajuster le projecteur pour définir l'inclinaison de la lumière.

Axe de rotation

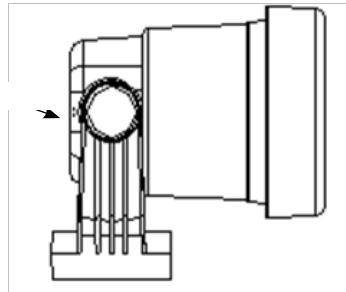

## 6. Positionnement du projecteur LED :

Le projecteur LED peut être installé en intérieur ou en extérieur suivant le pied utilisé.

Placer le projecteur LED à une distance située à 3 mètres environ de la surface de projection.

Ajuster la distance pour obtenir les meilleurs résultats possibles.

## 3-MISE AU REBUT DU PRODUIT

 Ce symbole, apposé sur le produit ou son emballage, indique que ce produit ne doit pas être traité avec les déchets ménagers. Il doit être remis à un point de collecte approprié pour le recyclage des équipements électriques et électroniques. En s'assurant que ce produit est bien mis au rebut de manière appropriée, vous aiderez à prévenir les conséquences négatives potentielles pour l'environnement et la santé humaine. Le recyclage des matériaux aidera à conserver les ressources naturelles.

## 4-GARANTIE

Chère cliente, cher client, nos produits sont soumis à des contrôles qualité rigoureux. Si malgré ces contrôles, votre appareil ne fonctionne pas correctement, nous vous demandons de vous rapprocher du magasin ou de contacter le SAV:

Par email:

[serviceclient@lafoirfouille.fr](mailto:serviceclient@lafoirfouille.fr)

Numéro de téléphone:

0811 38 36 37\*

\* numéro surtaxé à 5cts la minute.

Sont exclus de la garantie les pièces qui sont soumises à une usure normale et les dommages subis par les pièces fragiles, par exemples les interrupteurs, les sources d'éclairage.

Cette garantie est perdue si l'appareil n'a pas été utilisé ou entretenu de manière conforme.



# LIGHTS

20/06/2018

Fabriqué en Chine  
**La Foir'Fouille S.A.**  
155 Avenue Clément Ader  
34174 Castelnau-le-lez  
France



CARTON  
ET EMBALLAGE  
PAPIER À TRIER