

idée

JARDIN

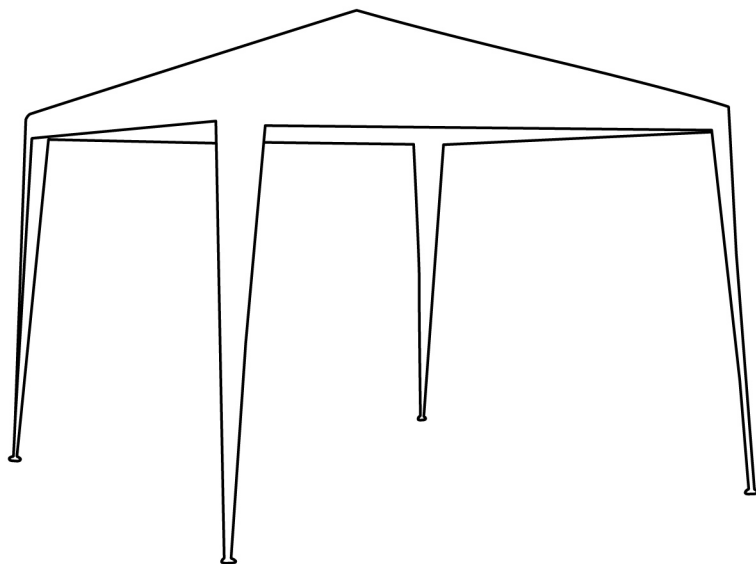

INSTRUCTIONS DE MONTAGE



À MONTER
SOI MÊME





IMPORTANT

À CONSERVER

POUR CONSULTATION ULTÉRIEURE :

À LIRE ATTENTIVEMENT

DES VÉRIFICATIONS DE MONTAGE SONT À EFFECTUER RÉGULIÈREMENT. À USAGE DOMESTIQUE. NETTOYER À L'EAU CLAIRE.

Recommandations et conseils d'entretien :

votre tonnelle doit être assemblée et démontée par des adultes compétents et doit être positionné de manière stable sur un sol plan. Attention au risque de cisaillement et de pincement en cours d'installation. Ne pas serrer complètement les vis avant d'avoir tout assemblé. Le montage et la solidité de votre tonnelle doivent être vérifiés régulièrement et plus particulièrement après chaque intempérie. En cas de doute, ne l'utilisez pas. Ne pas laisser les enfants manipuler la tonnelle. Tenir éloigné de toute flamme et sources directes de chaleur telles que les radiateurs d'extérieurs ou les barbecues. Ne pas suspendre d'objet à l'armature de la tonnelle. Assurez-vous que la tonnelle est démontée ou l'auvent retiré en cas de mauvaises conditions météorologiques (grands vents, fortes pluies ou neige, etc.). Ne l'utilisez pas dans ces conditions.





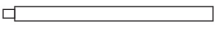
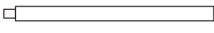
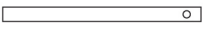
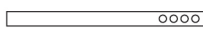
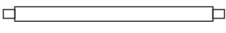

Son montage, démontage et utilisation nécessitent des conditions atmosphériques clémentes. Si celles-ci ne sont pas favorables pour cause de vent, de pluie ou d'orage, il convient de mettre la tonnelle à l'abri, de la plier ou de la refermer car elle pourrait être endommagée et devenir dangereuse. Il est alors important de ne pas rester à proximité.

Votre tonnelle s'entretient à l'eau claire. Veillez à ce que rien ne s'accumule sur le toit tel que des feuilles, brindilles ou poches d'eau.

Il est recommandé de ranger à l'abri votre tonnelle durant les périodes hivernales. Il convient de la nettoyer et de la sécher au préalable. La tonnelle doit être stockée dans un endroit propre, sec et aéré.

Ce produit est uniquement conçu pour être utilisé occasionnellement. Il ne doit pas être utilisé comme structure permanente et doit être protégé des mauvaises conditions météorologiques telles que les grands vents, les grosses pluies ou encore la neige.

1#  4pcs	4#  4pcs
2#  12pcs	5#  4pcs
3#  4pcs	

 4pcs	 8pcs	
 1pc	 4pcs	
 4pcs		

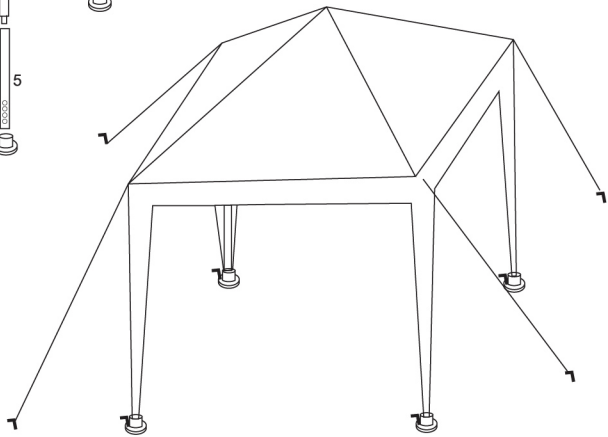
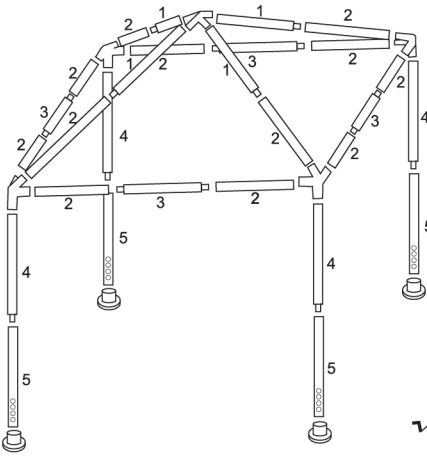

description :
tonnelle Pepito

réf :
10000160195

Dimensions :
3x3 m, H2,9m



Fabriqué en Chine
La Foir'Fouille S.A.
155 Avenue Clément Ader
34174 Castelnau-le-lez France